

Monteringsvejledning

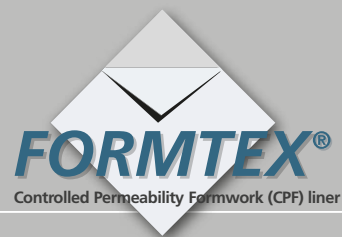

FORMTEX® PSA CPF-dug – selvklæbende

FORMTEX® CPF-dug – limning

Før brug

Forskallingen skal før brug være helt ren, tør og fri for støv, olie og rust.
Formtex® PSA: Kontrollér, at udløbsdatoen ikke er overskredet for ruller på lager.

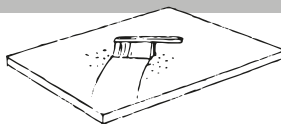

1

Bred Formtex® PSA ud over forskallingen.

Skær til i den rette længde, og sørg for, at der er et overhæng på mindst 5 cm på alle sider af forskallingen.

Fjern silikonefilmen fra bagsiden, og sørg for, at Formtex® PSA fastgøres jævnt til forskallingen.

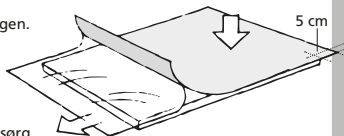

2

Glat Formtex® PSA ud med en blød børste fra midten og ud mod kanterne.

Ved genanvendelse af Formtex® PSA skal du sørge for, at dugen stadig fastgøres jævnt til forskallingen.

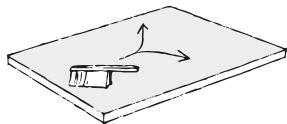

Forskalling med Formtex® bør ikke udsættes for direkte sollys i perioder på over to uger.

1

Spray lim på forskallingen og dens sider vha. en spraypistol, som er tilsluttet en kompressor.

Limforbrug: 1 l = ca. 10 m²

ALTERNATIVT, er det muligt at rulle lim på forskallingen og dens sider. Brug en rulle med korte hår.

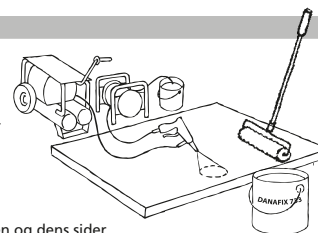

2

Når limen har skiftet farve fra hvid til transparent, skal Formtex® bredes ud over forskallingen.

DEN LODNE SIDE SKAL VENDE IND MOD FORSKALLINGEN:
Sørg for, at der er et overhæng på ca. 5 cm på alle sider af forskallingen.

Glat folder og rynker ud fra midten og ud mod kanterne. Ved genanvendelse af Formtex® skal du sørge for, at dugen stadig fastgøres jævnt til forskallingen.

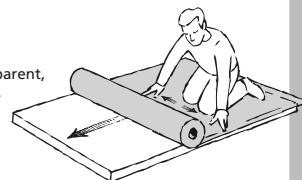

3

Buk kanterne om forskallingen.

Sørg for at lime dugen godt fast på siderne.

Forskalling med Formtex® bør ikke udsættes for direkte sollys i perioder på over to uger.



Samlinger

1

Efter at have fastgjort den første bane Formtex® skal du brede den anden bane ud, idet den overlapper den første bane med 5 cm.

Skær igennem midten af overlappet. Brug en lineal, så det bliver præcist.

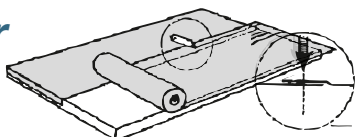

2

Fjern de to afskårne sektioner, og tryk forsigtigt ned langs samlingen for at sikre, at kanterne grænser pænt op til hinanden og klæber fast til forskallingen.

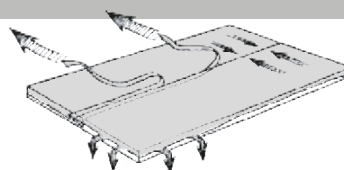

Genanvendelse

Hvis Formtex® CPF-dugen skal genanvendes, skal den rengøres ved hjælp af en højtryksrenser.

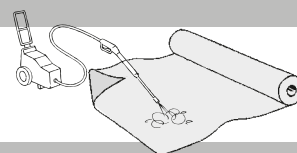

Rengøring af forskalling

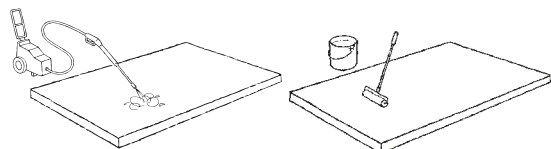

Påfør rengøringsmiddel ved hjælp af en rulle. Forbrug af rengøringsmiddel: 1 l = ca. 10 m²

Lad rengøringsmidlet sidde i 3-5 minutter, indtil det har opløst limen.

Rens forskallingen med en højtryksrenser, eller vask den af med vand og sæbe.

Tilbehør

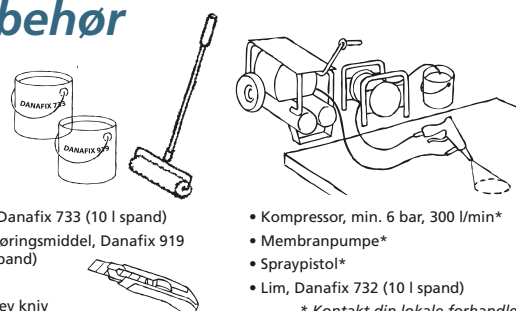

- Lim, Danafix 733 (10 l spand)
- Rengøringsmiddel, Danafix 919 (5 l spand)
- Rulle
- Stanley kniv

- Kompressor, min. 6 bar, 300 l/min*
- Membranpumpe*
- Spraypistol*
- Lim, Danafix 732 (10 l spand)

* Kontakt din lokale forhandler

Monteringsvejledning

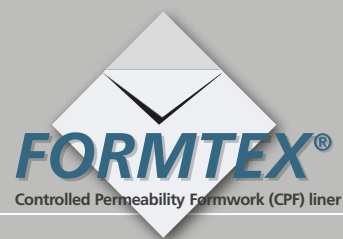

FORMTEX® CPF-dug – opspænding

1

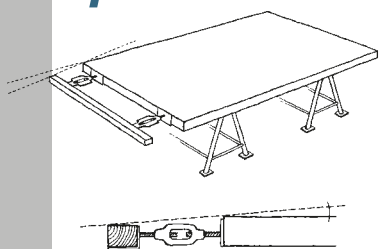

Anbring forskallingen i vandret position.
Fastgør opspændingsanordningen til forskallingen og spændbjælken til opspændingsanordningen, så spændbjælkens overflade befinder sig under forskallingens overflade.
Forskallingen skal være helt fri for olie og rust.

5

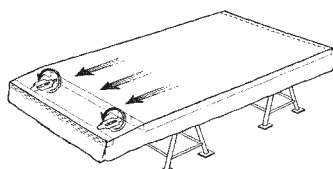

Stræk dugen ud ved at dreje på opspændingsanordningen, ca. 1 cm pr. m.

2

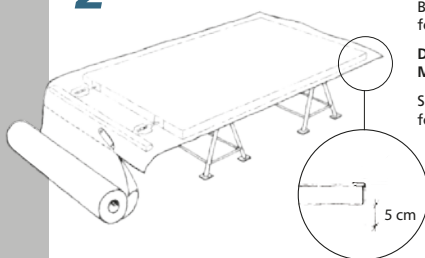

Bred Formtex® ud over forskallingen.
DEN LODNE SIDE SKAL VENDE IND MOD FORSKALLINGEN.
Skær til i den rette størrelse, og sørg for, at der er et overhæng på 20 cm i siderne og 5 cm i bunden.
Ved genanvendelse af Formtex® skal du sørge for, at dugen stadig fastgøres jævnt til forskallingen.

6

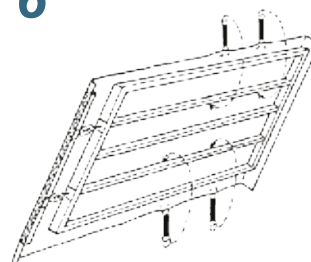

Spænd dugen stramt fast rundt om forskallingen vha. gummikroge.
Brug én krog pr. 70 cm.
Brug nok kroge til at stramme dugen ud, uden at den rynker.

3

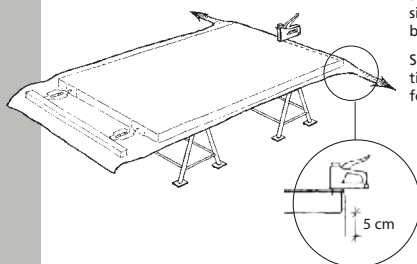

Stræk Formtex®-dugen ud mod siderne, og hæft den fast langs bunden af forskallingen.
Sørg for, at der er et overhæng til drænen på 5 cm i bunden af forskallingen.

7

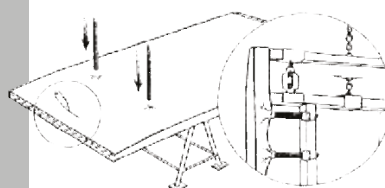

Skær kryds i dugen, der hvor løfteanordningen og stiverne skal monteres.
Forskalling med Formtex® bør ikke udsættes for direkte sollys i perioder på over to uger.

4

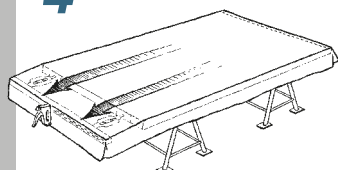

Stræk dugen ud manuelt, og hæft den fast til spændbjælken.

Tilbehør

